

Catalogue Pergola

2C Diffusion

06 32 79 79 38

**12 Rue Marguerite des Prés
54270 ESSEY-LES-NANCY**

www.meyouvertures.fr



QUALITÉ PREMIUM

Nous sommes spécialisés dans la production, la construction et la vente de profilés en aluminium. Après des années de recherche, de développement et de tests, nous avons lancé un système innovant et de haute qualité sur le marché.



Matériau : aluminium 6063 T6
Material: aluminio 6063 T6



Capacité de charge : 85 kg/m²
Capacidad de carga: 85 kg/m²



Recyclable, respectueux de l'environnement

Reciclable, respetuoso con el medio ambiente



Durable & longue durée de vie
Duradero & larga vida útil



Facile d'entretien
Fácil de mantener



MB LINE

MB SQUARE

PERGOLA

TOIT À LAMES
TECHO DE LAMAS

MURS COULISSANTS
PAREDES CORREDIZAS

PAROIS LATÉRALES
PAREDES LATERALES

REVÊTEMENT MURAL
RECUBRIMIENTO DE PARED

PROTECTION SOLAIRE
PROTECCIÓN SOLAR

CLAUSTRAS
CERCAS

GUILLOTINE
GUILLOTINA

CHASSIS & PORTES
MARCOS & PUERTAS

TABLE DES MATIÈRES

ÍNDICE



MB-LINE

INSPIRATION MB-LINE

INSPIRACIÓN MB-LINE



PIÈCES MB-LINE

COMPONENTES MB-LINE

1 Profil mural
Perfil de pared

13680

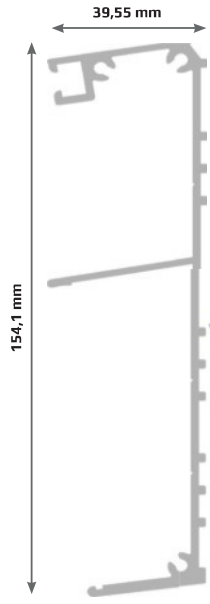

Longueur max: | Longitud máx: 8060 mm

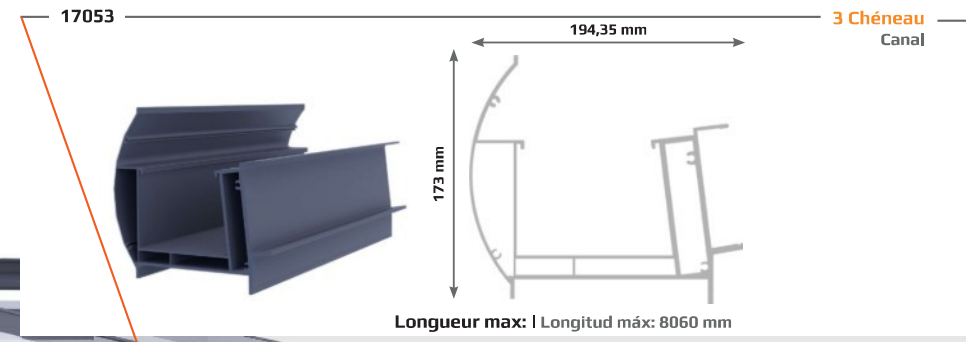

2

3

4

2 Poutre
Viga

13674

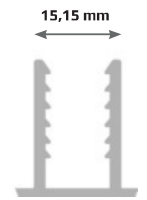

Longueur max: | Longitud máx: 7000 mm

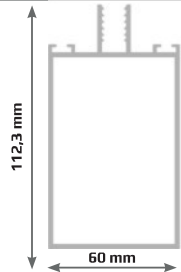

17051

4 Poteau
Pilar



Longueur max: | Longitud máx: 6000 mm

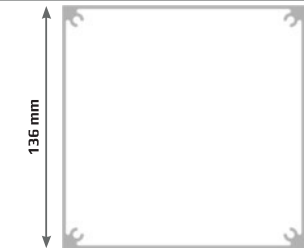

5 Cliquet supérieur
Clic superior

13675

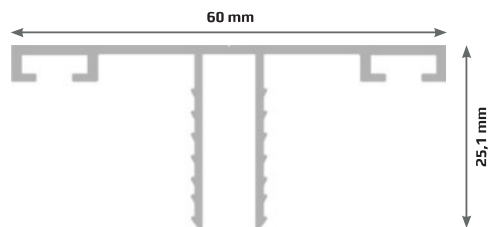

Longueur max: | Longitud máx: 7000 mm

9 Lambris
Lambrín

16499

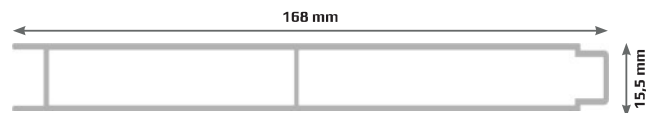

Longueur max: | Longitud máx: 5000 mm

13676

6 Cliquet latéral
Clic lateral

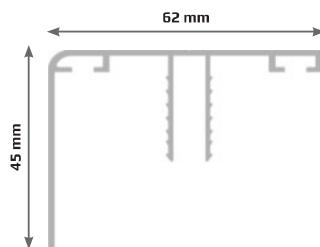

Longueur max: | Longitud máx: 7000 mm

17682

10 Poteau en U
Pilar en U

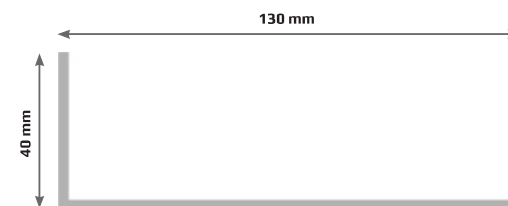

7 Cliquet décoratif
Clic decorativo

13677

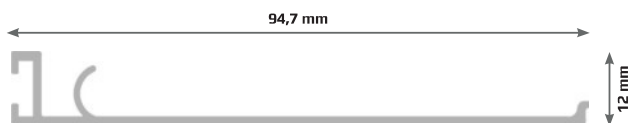

Longueur max: | Longitud máx: 4750 mm

11 Raccord de chéneau
Conexión de canal

17055

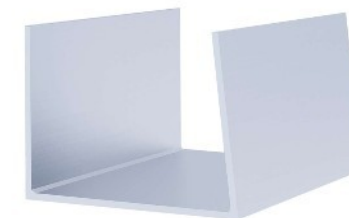
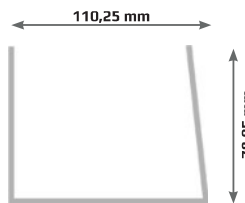

13679

8 Profil en F
Perfil en F

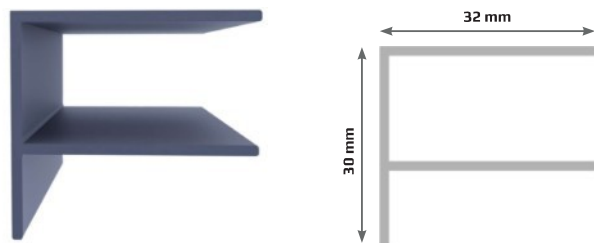

Longueur max: | Longitud máx: 7000 mm

17058

12 Chéneau droit
Canal recto

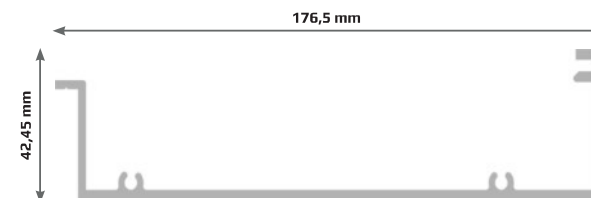

Longueur max: | Longitud máx: 8060 mm

13 Tube statique

Tubo estático

17702

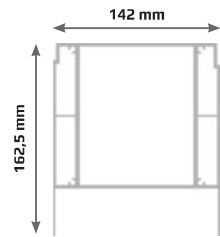

Longueur max: | Longitud máx: 8060 mm

17703

14 Tube de renforcement de support

Tubo de refuerzo del soporte

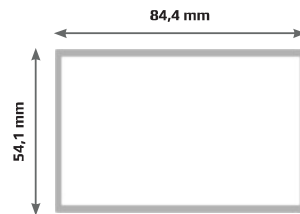

Longueur max: | Longitud máx: 7000 mm

Tube de renforcement de support

Tubo de refuerzo del soporte

60 x 60 mm Longueur max: | Longitud máx: 7000 mm
 80 x 60 mm Longueur max: | Longitud máx: 7000 mm
 100 x 100 mm Longueur max: | Longitud máx: 5000 mm
 120 x 80 mm Longueur max: | Longitud máx: 6000 mm

15 Chéneau

Cubre canal

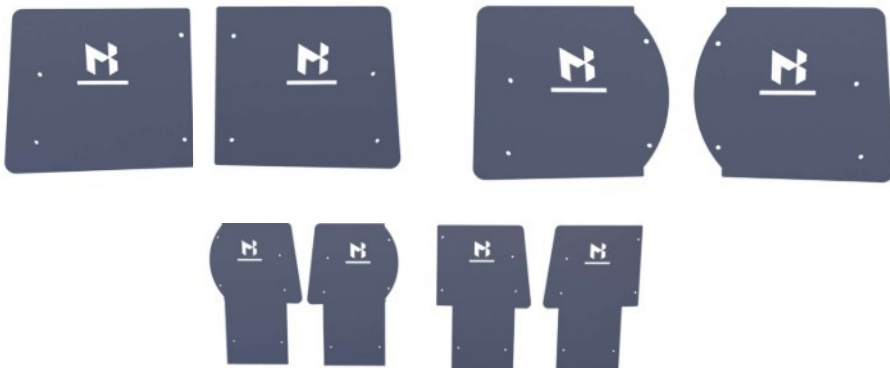
**16 Capot mural**

Cubre pared

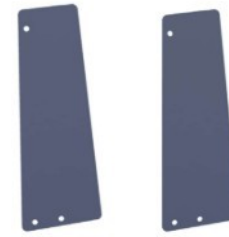
**17 Coude**

Codo

**18 Collecteur de feuilles**

Recogedor de hojas

**19 Vis**

Tornillos



Sont également fournis les produits suivants :

Caoutchouc mural, caoutchouc 85x3, tuyau de pluie BPVC 80.

ES

También se suministrarán los siguientes productos:
Goma de pared, goma 85x3, tubo de lluvia BPVC 80.

OPTIONS MB-LINE

POSSIBILIDADES MB-LINE

COULEURS |

Nos vérandas MB-Line sont disponibles en 4 magnifiques couleurs. Ci-dessous, vous trouverez un aperçu de ces options de couleurs.

COLORES |

Nuestras verandas MB-Line están disponibles en 4 hermosos colores. A continuación, encontrará un resumen de estas opciones de color.



BLANC CRÈME | RAL 9001

GRIS MÉTALLIQUE | RAL 9007

ANTRACITE | RAL 7016

NOIR | RAL 9005

COUVERTURE DE TOIT |

Nos vérandas MB-Line sont disponibles avec différents types de couverture de toit, y compris des toits en verre (clair, opale et teinté) et des toits en polycarbonate (clair et opale).

CUBIERTA DE TECHO |

Nuestras verandas MB-Line están disponibles en varios tipos de cubiertas de techo, incluyendo techos de vidrio (translúcido, opalino y tintado) y techos de policarbonato (translúcido y opalino).

	VERRE CLAIR KVIDRIO TRANSLÚCIDO	VERRE OPALIN VIDRIO OPALINO	VERRE TEINTÉ VIDRIO TINTADO	PC OPALIN PC OPALINO	PC CLAIR PC TRANSLÚCIDO
LAISSER PASSER LA LUMIÈRE TRANSMISSION DE LUZ	89%	65%	55%	55%	70 %
TRANSMISSION D'ÉNERGIE TRANSMISSION DE ENERGÍA	81%	67%	62%	54%	62 %
ATTÉNUATION DU BRUIT AJUSTAMIENTO ACÚSTICO	33 dB	33 dB	33 dB	21 dB	21 dB
ÉPAISSEUR GROSOR	8,76 mm	8,76 mm	8,76 mm	16 mm	16 mm
SALISSURE VISIBLE SUCIEDAD VISIBLE	Oui Sí	Minimale Mínimo	Raisonnable Razonable	Minimale Mínimo	Raisonnable Razonable

Il est bien sûr possible de personnaliser la véranda avec diverses parois latérales et frontales. Toutes les options à cet égard se trouvent aux pages 48-61. De plus, vous pouvez équiper la véranda de screens et de protections solaires pour un confort et une protection supplémentaires. Découvrez toutes les possibilités aux pages 70-79 et créez la véranda parfaite pour vos besoins.

DIMENSIONS STANDARD |

Tous nos produits peuvent être fabriqués sur mesure, mais nous avons également des dimensions standard disponibles. Vous pouvez les consulter sur ces deux pages.

MEDIDAS ESTÁNDAR |

Todos nuestros productos se pueden fabricar a medida, pero también tenemos medidas estándar disponibles. Puede verlas en estas dos páginas.

ES

MB-Line Polycarbonate: MB-Line Policarbonato

Largeurs standard: 306 | 406 | 506 | 606 | 706 | 806 | 906 | 1006 | 1106 | 1206 CM
Anchos estándar

Profondeurs standard: 200 | 250 | 300 | 350 | 400 | 450 | 500 CM
Profundidades estándar

Nombre de poteaux nécessaires: Número de pilares necesarios

	306	406	506	606	706	806	906	1006	1106	1206
200	2	2	2	2	3	3	3	4	4	4
250	2	2	2	2	3	3	3	4	4	4
300	2	2	2	2	3	3	3	4	4	4
350	2	2	2	2	3	3	3	4	4	4
400	2	2	2	2	3	3	3	4	4	4
450	2	2	2	3	3	3	3	4	4	4
500	2	2	2	3	3	3	3	4	4	4

MB-Line Verre: MB-Line Vidrio

Largeurs standard: 306 | 406 | 506 | 606 | 706 | 806 | 906 | 1006 | 1106 | 1206 CM
Anchos estándar

Profondeurs standard: 200 | 250 | 300 | 350 | 400 CM
Profundidades estándar

Nombre de poteaux nécessaires: Número de pilares necesarios

	306	406	506	606	706	806	906	1006	1106	1206
200	2	2	2	2	3	3	3	4	4	4
250	2	2	2	2	3	3	3	4	4	4
300	2	2	2	2	3	3	3	4	4	4
350	2	2	2	3	3	3	3	4	4	4
400	2	2	2	3	3	3	3	4	4	4

Toutes nos couvertures peuvent également être équipées d'éclairage LED. Blanc neutre (non dimmable) et blanc chaud (dimmable).

Todas nuestras cubiertas también pueden equiparse con iluminación LED. Blanco neutro (no regulable) y blanco cálido (regulable).

ES



MB-SQUARE

MB-SQUARE incarne un design robuste qui dégage à la fois force et élégance. Avec une pente de toit presque invisible, cette couverture est vraiment un chef-d'œuvre.

INSPIRATION MB-SQUARE

INSPIRACIÓN MB-SQUARE



PIÈCES MB-SQUARE

COMPONENTES MB-SQUARE

1 Profil mural
Perfil de pared

17983

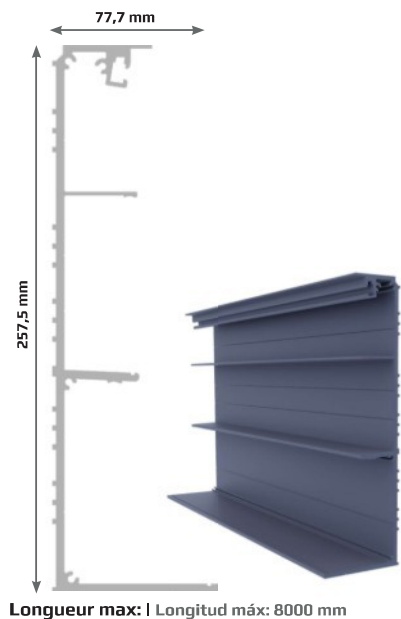

2 Poutre
Viga

13674

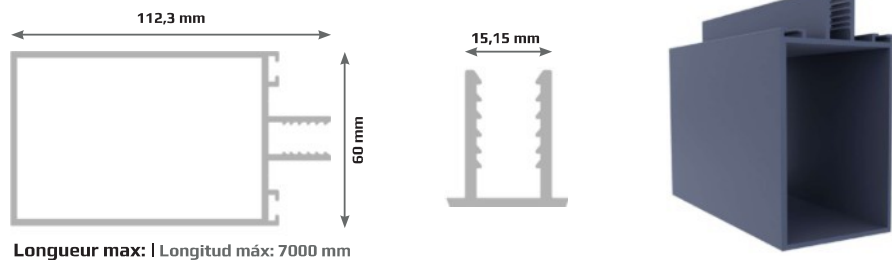

17984

3 Chéneau
Canal

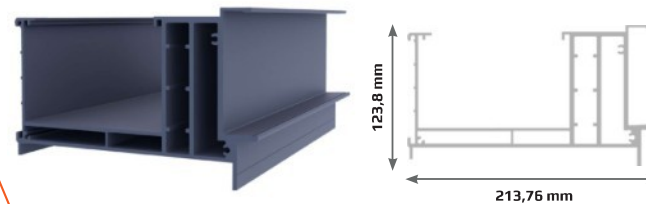

Longueur max: | Longitud máx: 8000 mm

4

18401

4 Poteau
Pilar

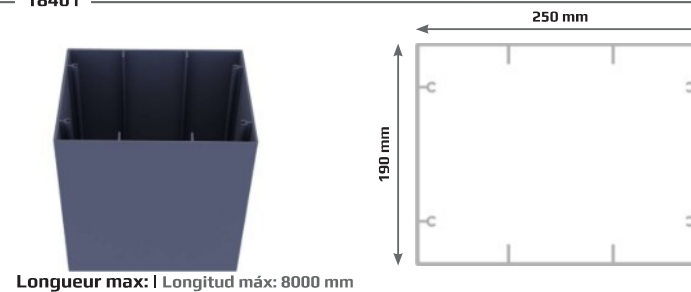

5 Cliquet supérieur

Clic superior

13675

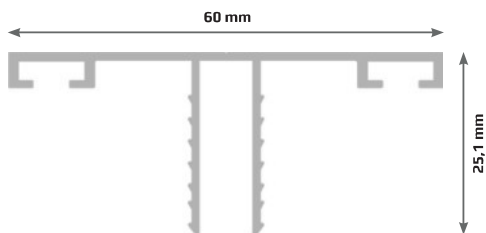

Longueur max: | Longitud máx: 7000 mm

18864

6 Cliquet latéral

Clic lateral

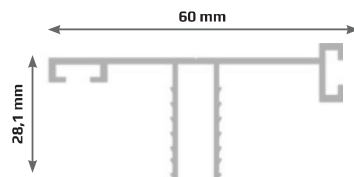

Longueur max: | Longitud máx: 7000 mm

7 Cliquet décoratif

Clic decorativo

13677

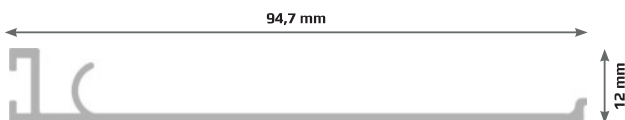

Longueur max: | Longitud máx: 4750 mm

17982

8 Cliquet décoratif profil mural

Clic decorativo perfil de pared

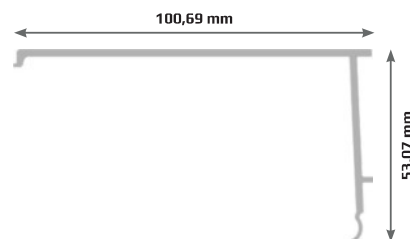

Longueur max: | Longitud máx: 8000 mm

11 Raccord de chéneau

Conexión de canal

18403



17981

12 Chéneau

Cubre canal



Longueur max: | Longitud máx: 8060 mm

Chéneau et capot mural

Cubre canal y cubre pared

Sont également fournis les produits suivants :
Caoutchouc mural, caoutchouc 85x3, tuyau de pluie BPVC 80, coude, vis et collecteur de feuilles.

También se suministrarán los siguientes productos:
Goma de pared, goma 85x3, tubo de lluvia BPVC 80, codo, tornillos y recogedor de hojas.

ES



Il est bien sûr possible de personnaliser la véranda avec diverses parois latérales et frontales. Vous trouverez toutes les options à ce sujet aux pages 48-61. De plus, vous pouvez équiper la véranda de stores et de protections solaires pour un confort et une protection supplémentaires. Découvrez toutes les possibilités aux pages 70-79 et créez la véranda parfaite pour vos besoins.

Por supuesto, es posible personalizar la veranda con diversas paredes laterales y frontales. Todas las opciones al respecto se encuentran en las páginas 48-61. Además, puede equipar la veranda con pantallas y protección solar para mayor comodidad y protección. Descubra todas las posibilidades en las páginas 70-79 y cree la veranda perfecta para sus necesidades.

ES

OPTIONS MB-SQUARE

POSSIBILIDADES MB-SQUARE

COULEURS |

Nos vérandas MB-Square sont disponibles en 2 magnifiques couleurs. Ci-dessous, vous trouverez un aperçu de ces options de couleurs.

COLORES |

Nuestras verandas MB-Square están disponibles en 2 hermosos colores. A continuación, encontrará un resumen de estas opciones de color.



ANTRACITE | RAL 7016

NOIR | RAL 9005

COUVERTURE DE TOIT |

Nos vérandas MB-Square sont disponibles avec différents types de couvertures de toit en verre. Le verre est disponible en clair, teinté ou opalin.

CUBIERTA DE TECHO |

Nuestras verandas MB-Square están disponibles en diversos tipos de cubiertas de techo de vidrio. El vidrio está disponible en translúcido, tintado u opalino.

VERRE CLAIR
KVIDRIO TRANSLÚCIDO

VERRE OPALIN
VIDRIO OPALINO

VERRE TEINTÉ
VIDRIO TINTADO

LAISSER PASSER LA LUMIÈRE
TRANSMISSION DE LUZ

89%

65%

55%

TRANSMISSION D'ÉNERGIE
TRANSMISSION DE ENERGÍA

81%

67%

62%

ATTÉNUATION DU BRUIT
AISLAMIENTO ACÚSTICO

33 dB

33 dB

33 dB

ÉPAISSEUR
GROSOR

10,76 mm

10,76 mm

10,76 mm

SALISSURE VISIBLE
SUCIEDAD VISIBLE

Oui
Sí

Minimum
Mínimo

Raisonné
Razonable

DIMENSIONS STANDARD |

Tous nos produits peuvent être fabriqués sur mesure, mais nous avons également des dimensions standard disponibles.

MEDIDAS ESTÁNDAR |

Todos nuestros productos se pueden fabricar a medida, pero también tenemos medidas estándar disponibles.

MB-Square Verre: MB-Square Vidrio

Largeurs standard: 300 | 400 | 500 | 600 | 700 | 800 | 900 | 1000 | 1100 | 1200 CM
Anchos estándar:

Profondeurs standard: 250 | 300 | 350 | 400 CM
Profundidades estándar:

Nombre de poteaux nécessaires: Número de pilares necesarios

	300	400	500	600	700	800	900	1000	1100	1200
250	2	2	2	2	3	3	3	4	4	4
300	2	2	2	2	3	3	3	4	4	4
350	2	2	2	2	3	3	3	4	4	4
400	2	2	2	2	3	3	3	4	4	4



PERGOLA

PERGOLA | PERGOLA | PERGOLA



PIÈCES DE PERGOLA

COMPONENTES DE PERGOLA

1 Profil de tension
Perfil de tensión

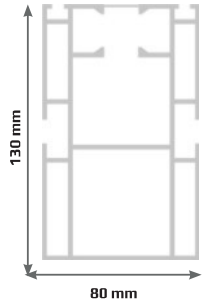

2 Poteau
Pilar

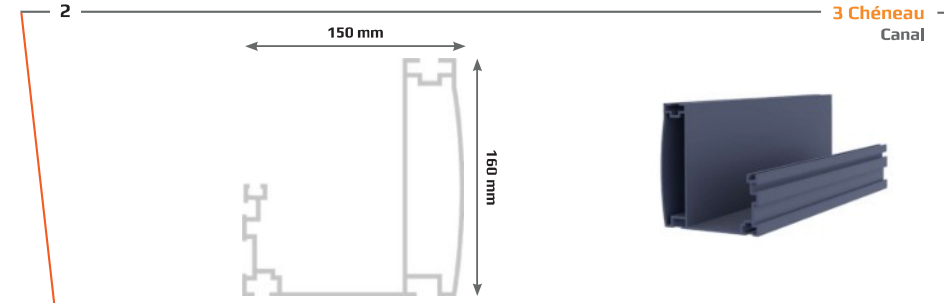
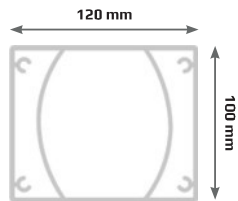

4 Support en tissu & Profil léger
Soporte de tela y Perfil ligero

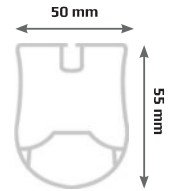

5 Profil de traction
Perfil de tracción

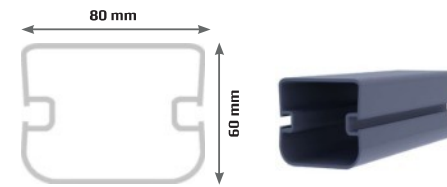

6 Profil de tension latéral (optionnel)
Perfil de tensión lateral (opcional)

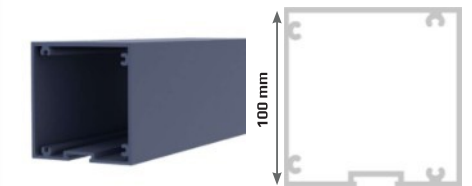

OPTIONS DE PERGOLA

POSIBILIDADES DE PERGOLA

COULEURS |

Nos pergolas sont disponibles en standard dans 3 magnifiques couleurs. Ci-dessous, vous trouverez un aperçu de ces options de couleurs. Mais elles sont disponibles dans n'importe quelle couleur RAL souhaitée. Pour cela, veuillez toujours nous contacter au préalable.

COLORES |

Nuestras pérgolas están disponibles de serie en 3 hermosos colores. A continuación, encontrará un resumen de estas opciones de color. Pero están disponibles en cualquier color RAL que desee. Para ello, siempre contáctenos primero.

BLANC PUR | RAL 9010

ANTRACITE | RAL 7016

NOIR | RAL 9005

COULEURS DE TOIT |

COLORES DE TECHO



DIMENSIONS STANDARD |

Tous nos produits peuvent être fabriqués sur mesure, mais nous avons également des dimensions standard disponibles.

ES | MEDIDAS ESTÁNDAR |

Todos nuestros productos se pueden fabricar a medida, pero también tenemos medidas estándar disponibles.

Largeurs standard: 300 | 400 | 500 | 600 | 700 | 800 | 900 | 1000 | 1100 | 1200 CM
Anchos estándar:

Profondeurs standard: 250 | 300 | 350 | 400 | 450 | 500 CM
Profundidades estándar:

Toutes nos couvertures peuvent également être équipées d'éclairage LED.
Blanc neutre et blanc chaud.

ES | Todas nuestras cubiertas también se pueden equipar con iluminación LED.
Blanco neutro y blanco cálido.

MURS COULLISSANTS

PAREDES DESLIZANTES



Grâce à une couverture ou une véranda, vous profitez davantage de votre jardin. Vous pouvez appliquer ces murs coulissants en verre dans presque toutes les vérandas et couvertures, quel que soit le matériau utilisé. La pose est possible sur du bois, de la pierre ou de l'aluminium.

ES

Gracias a una cubierta o veranda, podrá disfrutar aún más de su jardín. Puede aplicar estas paredes deslizantes de vidrio en casi todas las veranas y cubiertas, independientemente del material del que estén hechas. La instalación es posible en madera, piedra y aluminio.

INSPIRATION MURS COULISSANTS

INSPIRACIÓN PAREDES DESLIZANTES



PIÈCES DE MURS COULISSANTS

COMPONENTES DE PAREDES DESLIZANTES



1 Profil en U
Perfil en U



2 Sous-Rail
Bajo-Riel

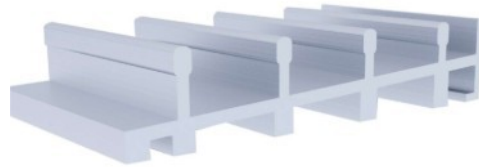

17950

3 Profil S
Perfil S

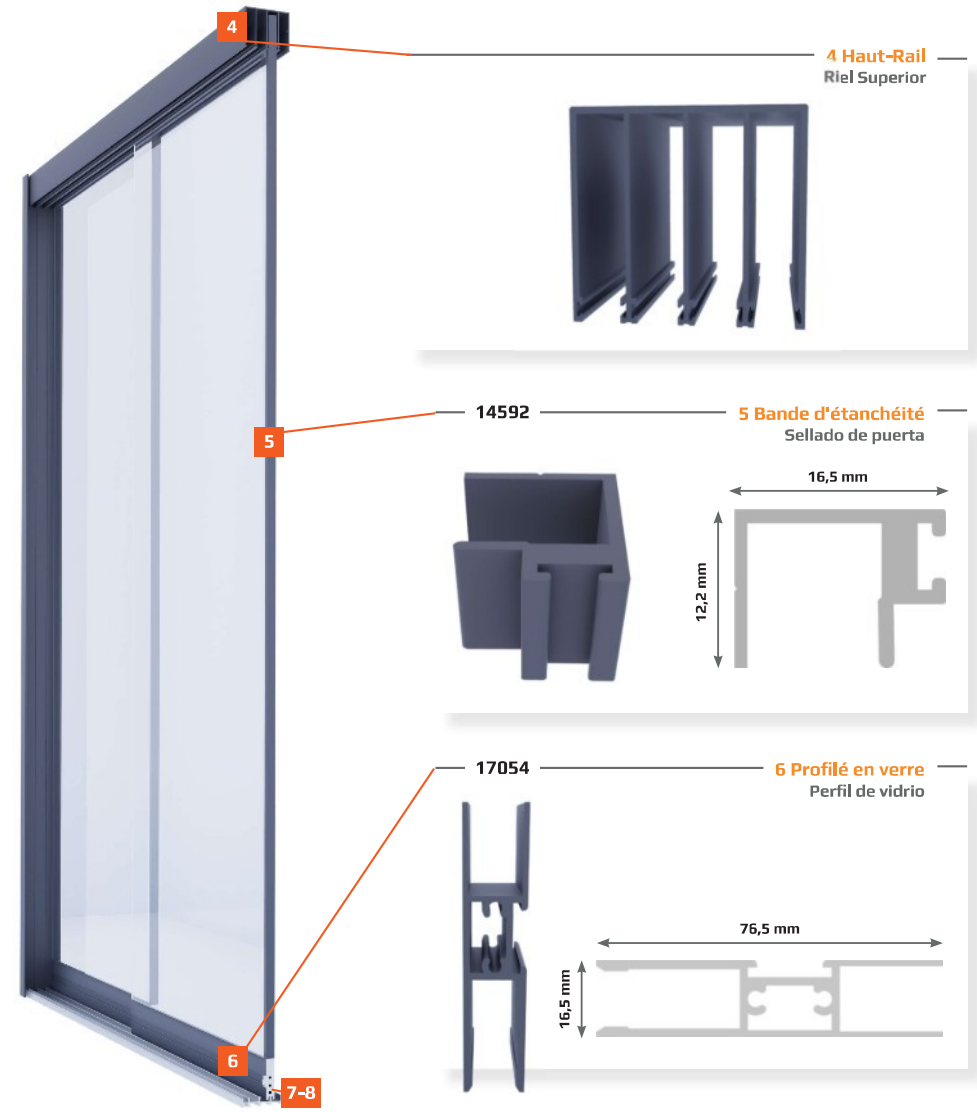
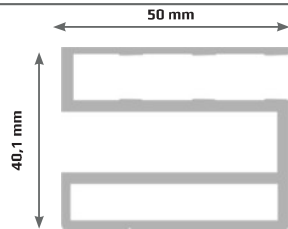

4 Haut-Rail
Riel Superior



14592

5 Bande d'étanchéité
Sellado de puerta

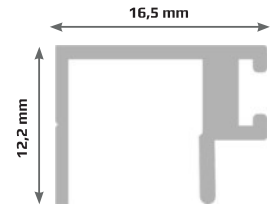

17054

6 Profilé en verre
Perfil de vidrio

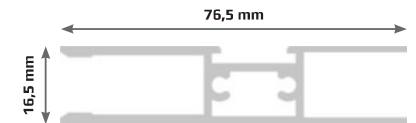

7-8



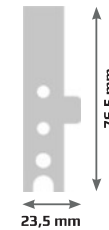

8 Capuchon de bloc-notes
Tapa de bloc de notas

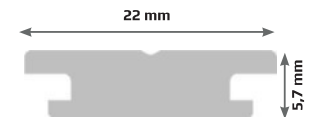

17825

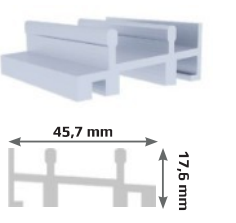
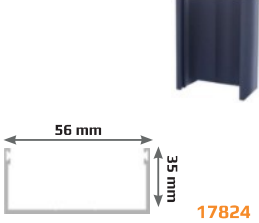
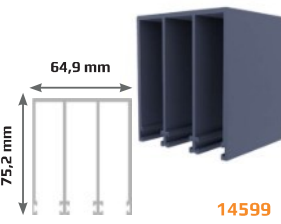
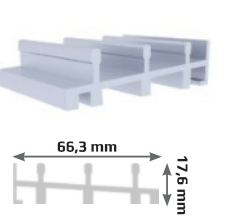
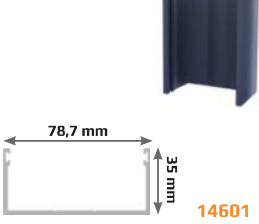
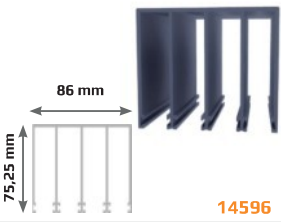
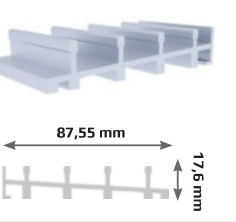
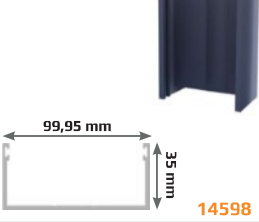
7 Bloc-notes à emporter
Bloc-notes à emporter

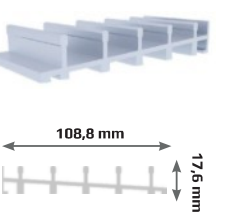
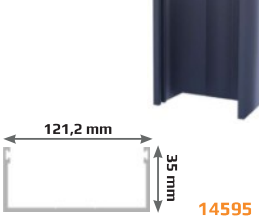

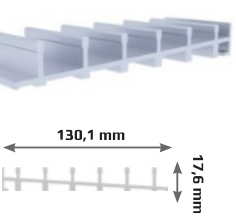
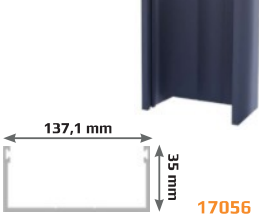
	HAUT-RAIL Riel Superior	SOUS-RAIL Bajo-Riel	PROFIL EN U Perfil en U
2 VOIES 2 Rails	 17822	 17823	 17824
3 VOIES 3 Rails	 14599	 14600	 14601
4 VOIES 4 Rails	 14596	 14597	 14598
5 VOIES 5 Rails	 14593	 14594	 14595
6 VOIES 6 Rails	 14590	 14591	 17056

OPTIONS DE MURS COULISSANTS

POSIBILIDADES DE PAREDES DESLIZANTES

COULEURS |

Les composants des murs coulissants sont disponibles dans nos 4 magnifiques couleurs standard. Ci-dessous, vous trouverez un aperçu de ces options de couleurs. (Le rail inférieur, le bloc de prise et le capuchon de bloc de prise sont de couleur inox.)

SE COLORES |

Los componentes de las paredes deslizantes están disponibles en nuestros 4 hermosos colores estándar. A continuación, encontrará un resumen de estas opciones de color. (El riel inferior, el bloque de transporte y la tapa del bloque de transporte son de color acero inoxidable.)

BLANC CRÈME | RAL 9001

GRIS MÉTALLIQUE | RAL 9007

ANTRACITE | RAL 7016

NOIR | RAL 9005

Hauteurs d'encastrement des verres: Alturas de inserción de vidrio

Hauteur du verre: Altura del vidrio:	Hauteur minimale: Altura mínima:	Hauteur maximale: Altura máxima:
1900	1980	2100
1950	2030	2070
2000	2080	2120
2050	2130	2170
2100	2180	2220
2150	2230	2270
2200	2280	2320
2250	2330	2370
2300	2380	2420
2350	2430	2470
2400	2480	2520
2450	2530	2570
2500	2580	2620

Les hauteurs de verre orange sont uniquement disponibles en verre clair! |
¡Las alturas de vidrio naranja solo están disponibles en vidrio claro!

COMPOSANTS DE PORTE COULISSANTE 2-PIÈCES

COMPONENTES DE PUERTA DESLIZANTE DE 2 PIEZAS

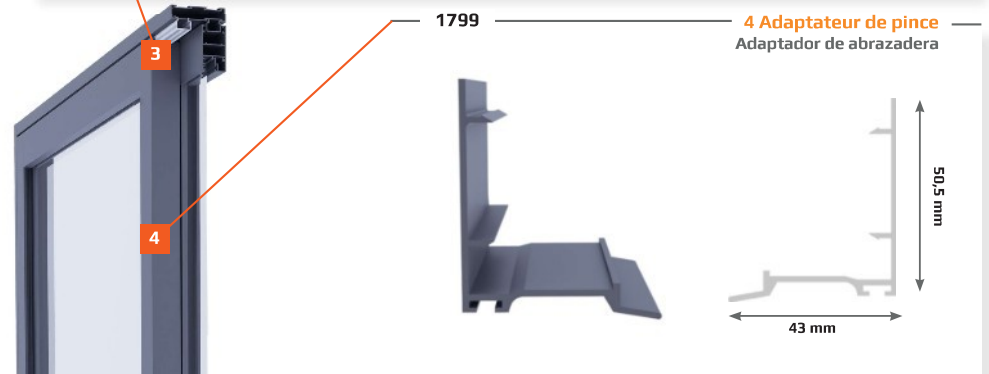
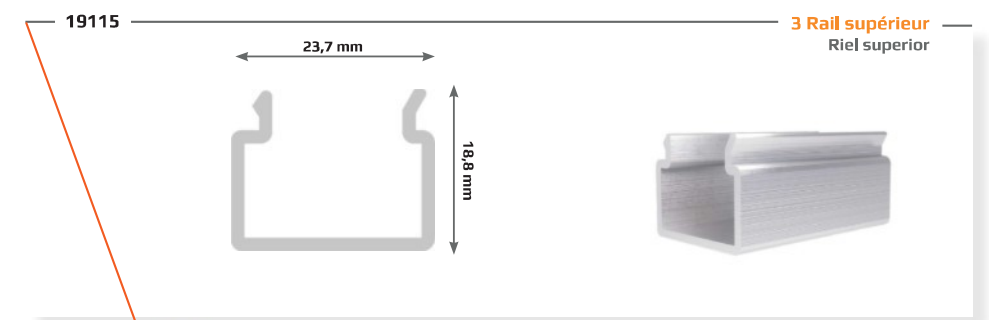
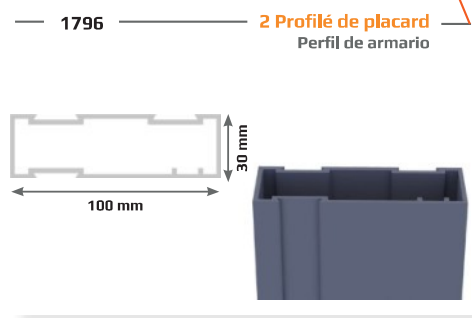
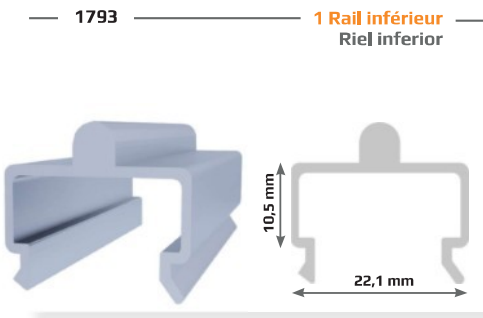
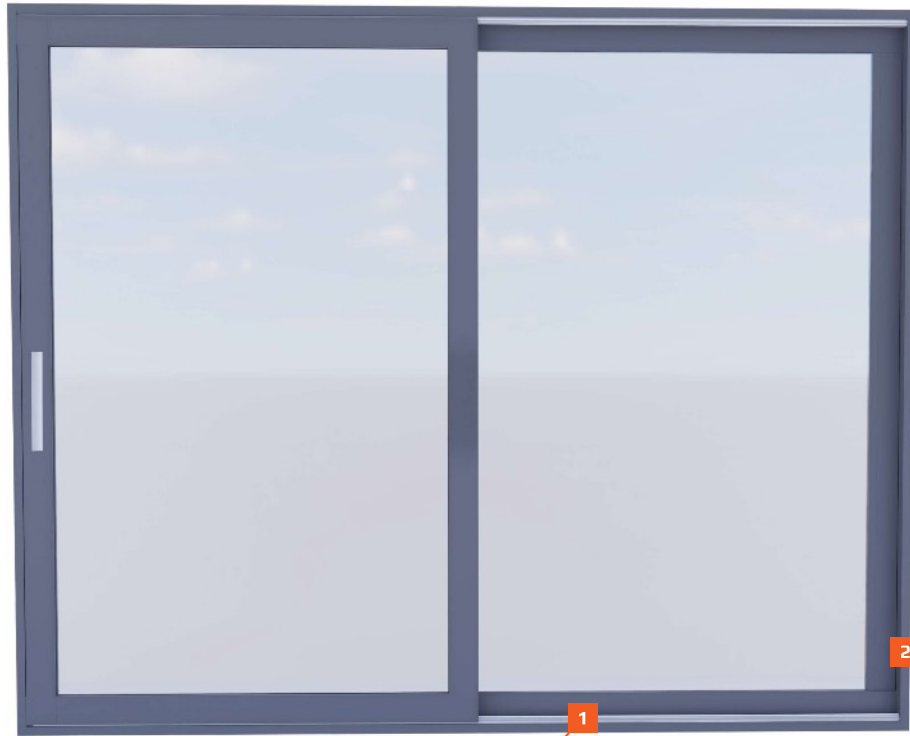

COMPOSANTS DE PORTE COULISSANTE 4-PIÈCES

COMPONENTES DE PUERTA DESLIZANTE DE 4 PIEZAS



1796 **1 Profilé de placard**
Perfil de armario

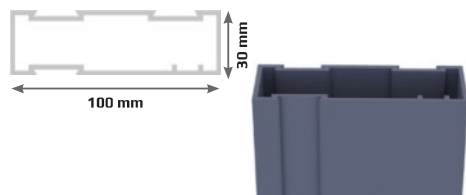

17047 **2 Tube**
Tubo

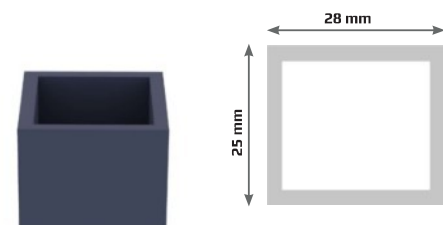

3 Grille de ventilation
Rejilla de ventilación



1770 **4 Liste intermédiaire**
Listón intermedio

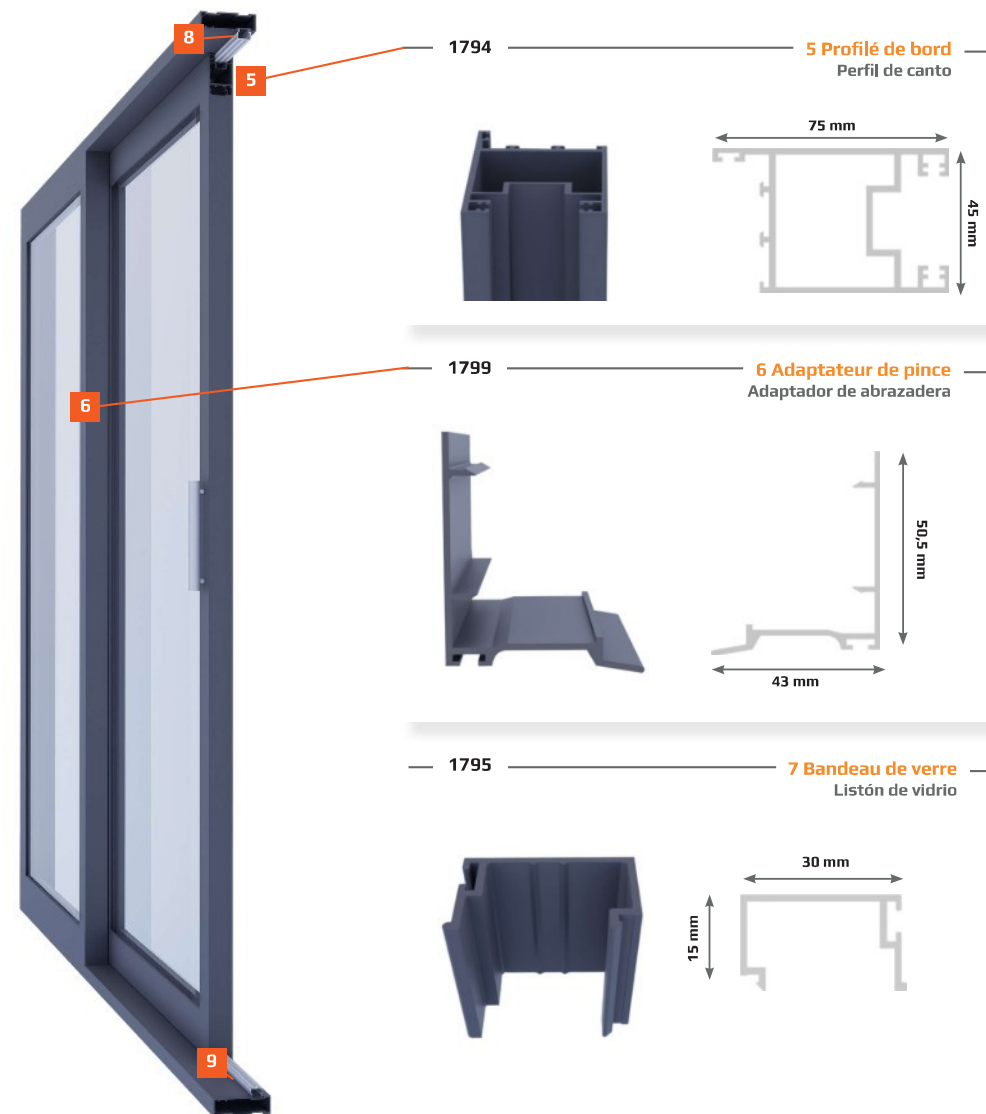
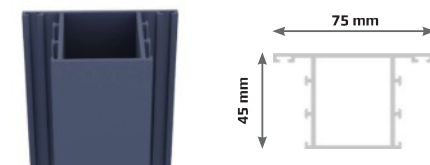

1794 **5 Profilé de bord**
Perfil de canto

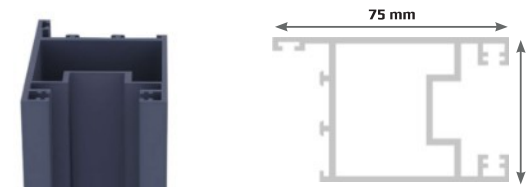

1799 **6 Adaptateur de pince**
Adaptador de abrazadera

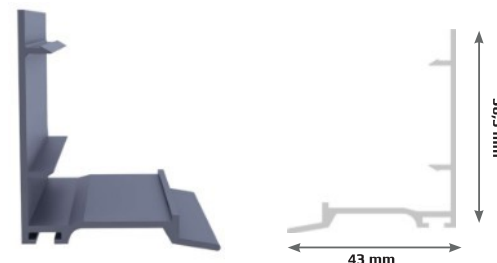

1795 **7 Bandeau de verre**
Listón de vidrio

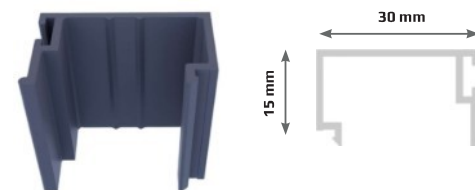

19115 **8 Rail supérieur**
Riel superior

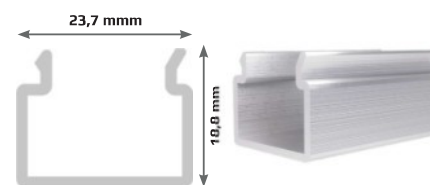

1793 **9 Rail inférieur**
Riel inferior

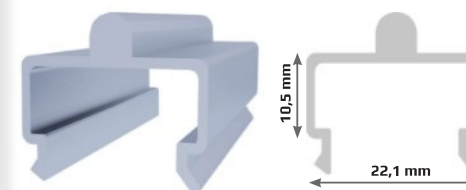

La porte coulissante est disponible dans les mêmes couleurs que la véranda. Le verre est disponible en verre clair, en verre opale ou en verre teinté.

La puerta deslizante está disponible en los mismos colores que la veranda. El vidrio está disponible en vidrio claro, vidrio opalino o vidrio tintado.

MURS LATÉRAUX

PAREDES LATERALES



Pour profiter pleinement d'une couverture, il est important qu'elle corresponde parfaitement aux souhaits et besoins. C'est pourquoi nous proposons un large éventail d'options pour les murs latéraux de la couverture. Que vous recherchiez une protection supplémentaire contre les intempéries, que vous souhaitiez créer plus d'intimité ou que vous désiriez simplement une finition élégante, nous avons la solution parfaite. Découvrez ici toutes nos possibilités et découvrez comment vous pouvez élever votre couverture à un niveau supérieur.

ES

Para disfrutar al máximo de una cubierta, es importante que se ajuste perfectamente a sus deseos y necesidades. Por eso ofrecemos una amplia gama de opciones para las paredes laterales de la cubierta. Ya sea que esté buscando protección adicional contra los elementos, desee crear más privacidad o simplemente quiera un acabado elegante, tenemos la solución perfecta. Consulte aquí todas nuestras opciones y descubra cómo puede llevar su cubierta a un nivel superior.

INSPIRATION POUR MURS LATÉRAUX

INSPIRACIÓN PARA PAREDES LATERALES



OPTIONS DE MURS LATÉRAUX

OPCIONES DE PAREDES LATERALES

Toutes nos vérandas peuvent être équipées de murs latéraux. Sur cette page, nous discutons des différentes options.

ES | Todas nuestras verandas pueden equiparse con paredes laterales. En esta página, discutimos las diferentes opciones.

COULEURS |

Nos murs latéraux sont disponibles dans les mêmes couleurs que la véranda.

COLORES |

Nuestras paredes laterales están disponibles en los mismos colores que la veranda.

BLANC CRÈME | RAL 9001

GRIS MÉTALLIQUE | RAL 9007

ANTRACITE | RAL 7016

NOIR | RAL 9005

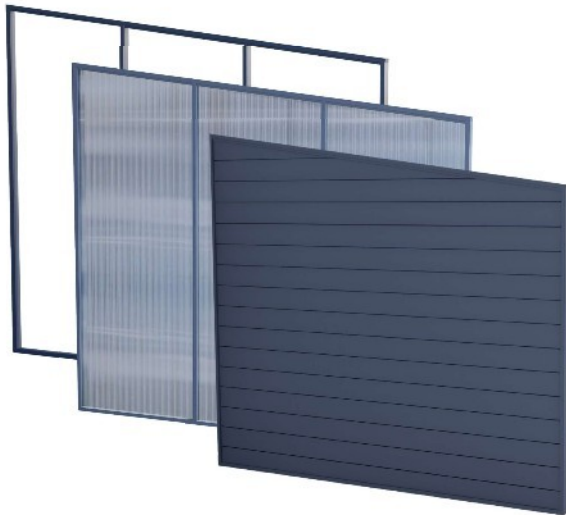

Murs fixes en un type de matériau
Paredes fijas de un tipo de material

Un mur fixe peut être livré en:
- Verre (clair, opale ou teinté)
- Polycarbonate (clair ou opale)
- Aluminium

Una pared fija se puede entregar en:
- Vidrio (claro, opalino o tintado)
- Policarbonato (claro u opalino)
- Aluminio

Murs fixes en deux types de matériaux
Murs fixes en deux types de matériaux

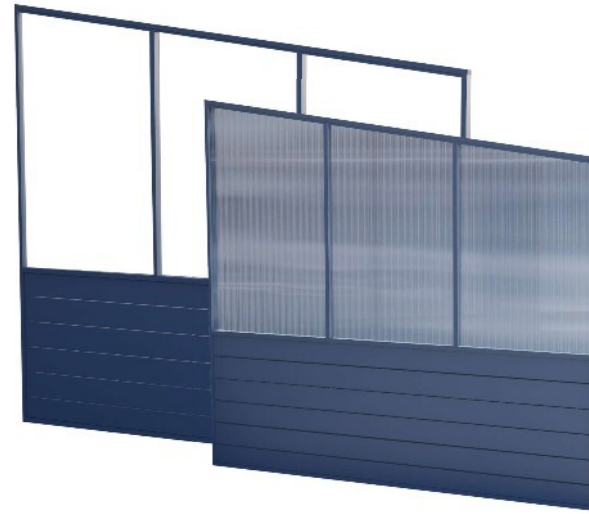

Nous pouvons fabriquer des murs fixes sur mesure. Par exemple, une partie en aluminium et une partie en verre/polycarbonate.

Podemos fabricar paredes fijas a medida. Por ejemplo, una parte de aluminio y una parte de vidrio/polycarbonato.

Spie
Espiga

Nous pouvons livrer une spie en différents matériaux. Le cadre est en aluminium et l'intérieur peut être choisi en verre (clair, opale, teinté) ou en polycarbonate (clair ou opale).

Podemos ofrecer una spie en diferentes materiales. El marco es de aluminio y el interior se puede elegir entre vidrio (claro, opalino, tintado) o policarbonato (claro u opalino).

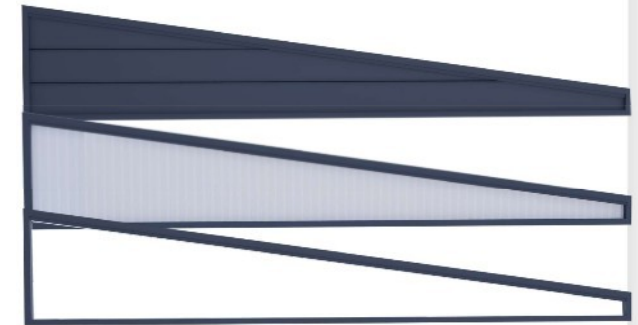



REVÊTEMENT MURAL

REVESTIMIENTO DE PARED

Le revêtement mural en aluminium a une belle finition et donne un aspect robuste et élégant. Disponible comme revêtement d'un mur pour un auvent, mais également comme revêtement de façade pour une maison ou un bâtiment commercial.

ES

El revestimiento de pared de aluminio tiene un acabado bonito y ofrece un aspecto rústico y elegante. Disponible como revestimiento de una pared para un cobertizo, pero también como revestimiento de fachada para una casa o un edificio comercial.

PIÈCES DE REVÊTEMENT MURAL

COMPONENTES DE REVESTIMIENTO DE PARED

1 Profil de base
Perfil base

SVC06

1

2

3

SVC02

3 Profil de couverture
Perfil de cubierta

40 mm

30 mm

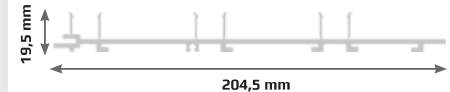

2 Profil de couverture
Perfil de cubierta

SVC01

4

SVC03

4 Profil de couverture
Perfil de cubierta

45 mm

32 mm

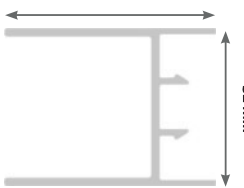
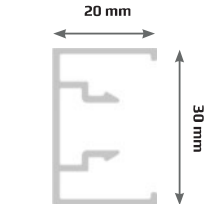

OPTIONS DE REVÊTEMENT MURAL

OPCIONES DE REVESTIMIENTO DE PARED

COULEURS |

Notre revêtement mural est disponible en 2 couleurs unies.

ES

COLORES |

Nuestro revestimiento de pared está disponible en 2 colores sólidos.

ANTHRACITE | RAL 7016

NOIR | RAL 9005

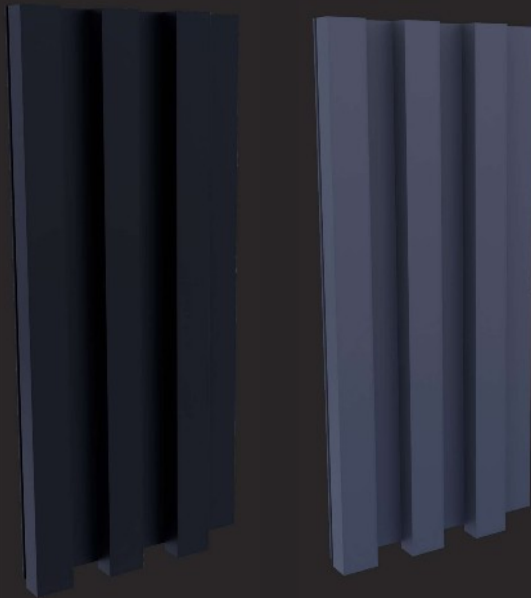

LARGEUR DISPONIBLE:
ANCHO DISPONIBLE

200 mm

HAUTEUR DISPONIBLE:
ALTURA DISPONIBLE

Max. 5000 mm



PROTECTION SOLAIRE

SOMBRAS

INSPIRATION POUR LA PROTECTION SOLAIRE

INSPIRACIÓN PARA LA SOMBRAS

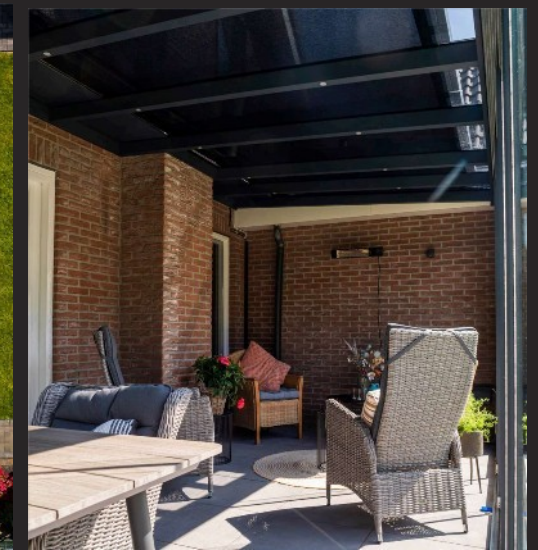

PIÈCES DE PROTECTION SOLAIRE

COMPONENTES DE SOMBRAS



1 Capot supérieur
Tapa superior

A1'

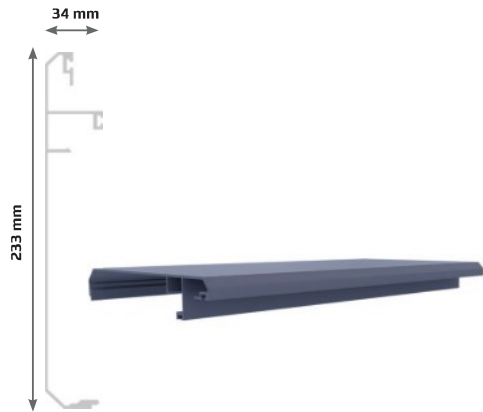

2 Guidage latéral
Guía lateral

B

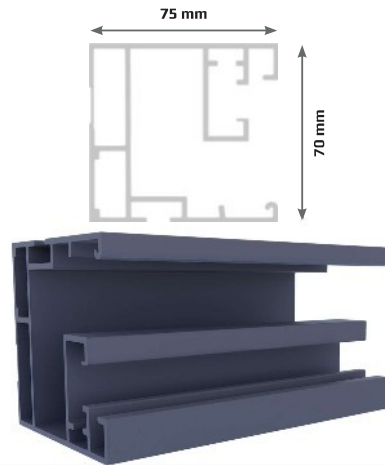

3 Boîtier de moteur
Caja del motor

A



4 Cache de tirage
Cubierta de tirador

C'

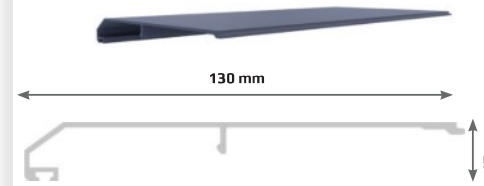

5 Profil de support
Perfil de soporte

D



6 Liste de tirage
Lista de tirador

C



Vous pouvez également installer notre protection solaire en tant que protection solaire sous toiture. Pour cela, vous utilisez les mêmes profils que pour la protection solaire standard, avec l'ajout de supports de fixation supplémentaires qui sont fournis.

ES

También puede montar nuestra sombrilla como sombrilla de techo. Para ello, utiliza los mismos perfiles que la sombrilla estándar, con la adición de soportes de fijación adicionales que se incluyen.



POSSIBILITÉS DE PROTECTION SOLAIRE

POSSIBILIDADES DE SOMBRAS

COULEURS ALUMINIUM |

Nos protections solaires sont disponibles en 4 magnifiques couleurs. Vous trouverez ci-dessous un aperçu de ces options de couleurs.

COLORES DE ALUMINIO |

Nuestras sombrillas están disponibles en 4 hermosos colores. A continuación, encontrará un resumen de estas opciones de color.

BLANC CRÈME | RAL 9001

ANTHRACITE | RAL 7016

GRIS MÉTALLIQUE | RAL 9007

NOIR | RAL 9005

LE TISSU |

Nous travaillons exclusivement avec les tissus de protection solaire extérieure de Serge Ferrari de la série Soltis Perform 92, connus pour leur excellente qualité et leurs propriétés innovantes. Ces tissus, disponibles en 45 couleurs, fonctionnent comme un véritable bouclier thermique et bloquent jusqu'à 97 % de la chaleur lorsqu'ils sont placés à l'extérieur.

LA TELA |

Trabajamos exclusivamente con los tejidos de protección solar exterior de Serge Ferrari de la serie Soltis Perform 92, conocidos por su excelente calidad y propiedades innovadoras. Estas telas, disponibles en 45 colores, funcionan como un verdadero escudo térmico y bloquean hasta el 97 % del calor cuando se colocan al aire libre.

COULEURS STANDARD: COLORES ESTÁNDAR

WIT 92-2044	SHEA 92-50843	BEIGE 92-2135
TAUPE 92-50850	ALU 92-2048	BOULDER 92-2171
ANTRACIET 92-2047	ZWART 92-51176	

DISPONIBLE SUR COMMANDE: DISPONIBLE POR PEDIDO

92-1044	92-50690	92-50272	92-Quartz
92-2175	92-50265	92-50303	92-2135
92-2012	92-50266	92-2043	92-51179
92-51177	92-2158	92-2149	92-8056
92-50274	92-51180	92-8204	92-51181
92-8255	92-50273	92-2157	92-2166
92-51178	92-2160	92-51182	92-1046
92-2046	92-2051	92-2045	92-2068
92-2074	92-1045	92-2167	92-1043
92-51176			

PIÈCES DE SCREEN

COMPONENTES DE PANTALLA



1 Capot supérieur
Tapa superior

19223

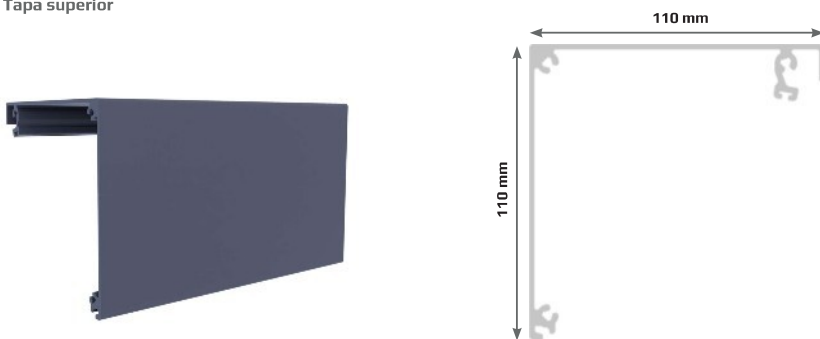

2 Liste de tirage
Lista de tirador

16550

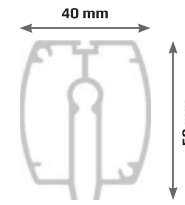

19222

3 Capot inférieur
Tapa inferior

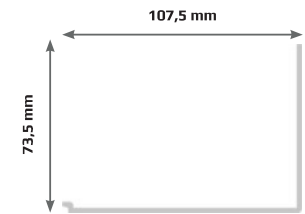

4 Capot de guidage latéral
Tapa de guía lateral

16549

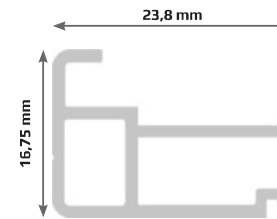

19624

5 Guidage latéral
Guía lateral

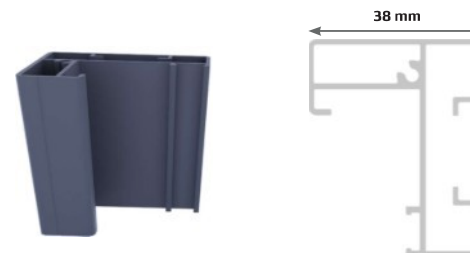

POSSIBILITÉS DE SCREEN

POSIBILIDADES DE PANTALLA

COULEURS ALUMINIUM I

Nos écrans sont disponibles en 4 magnifiques couleurs. Vous trouverez ci-dessous un aperçu de ces options de couleurs.

COLORES DE ALUMINIO I

Nuestras pantallas están disponibles en 4 hermosos colores. A continuación, encontrará un resumen de estas opciones de color.

BLANC CRÈME | RAL 9001

GRIS MÉTALLIQUE | RAL 9007

ANTHRACITE | RAL 7016

NOIR | RAL 9005

LE TISSU I

Nous travaillons exclusivement avec les tissus de protection solaire extérieure de Serge Ferrari de la série Soltis Veozip, connus pour leur excellente qualité et leurs propriétés innovantes. Ces tissus, disponibles en 15 couleurs, fonctionnent comme un véritable bouclier thermique et bloquent jusqu'à 97 % de la chaleur lorsqu'ils sont placés à l'extérieur. Nous utilisons une fermeture éclair YKK.

LA TELA I

Trabajamos exclusivamente con los tejidos de protección solar exterior de Serge Ferrari de la serie Soltis Veozip, conocidos por su excelente calidad y propiedades innovadoras. Estas telas, disponibles en 15 colores, funcionan como un verdadero escudo térmico y bloquean hasta el 97 % del calor cuando se colocan al aire libre. Utilizamos una cremallera YKK.

COULEURS: COLORES

SHADOW
7605-51194

GRAPHITE BLACK
7605-51198

DISPONIBLE SUR COMMANDE: DISPONIBLE POR PEDIDO

WIT
7605-5118

EDEL WIT
7605-51185

CUMULUS
7605-51186

NATURAL
7605-51187

MACADEMIA
7605-51188

MISTRAL
7605-51189

TUNDRA
7605-51190

LUNAR
7605-51191

SEA LION
7605-51192

SEA URCHIN
7605-51193

GREY PEPPER
7605-51197

VOLCANO
7605-51195

SANDELWOOD
7605-51196



CLÔTURES

VALLAS

PIÈCES DE CLÔTURE

COMPONENTES DE VALLA

1 Capot de profil
Tapa de perfil

SFA002

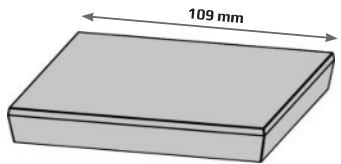

1

2

2 Capot de couverture de profil
Tapa de cubierta de perfil

18997

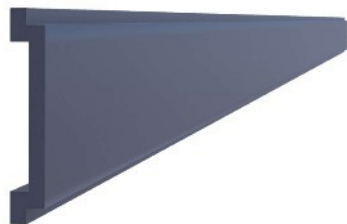
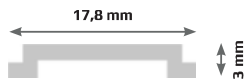

18995

3 Revêtement de cloison de profil de clôture
Revestimiento de pared divisoria de perfil de valla

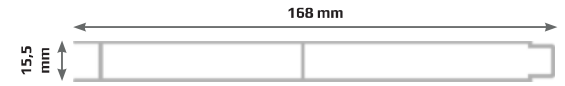

3

4

19185

4 Support
Soporte

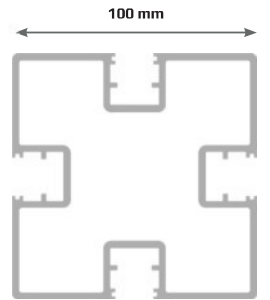

5-6

5 Ancre
Ancla

SFANK02

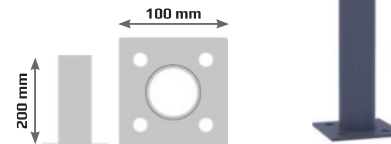

SFANK03

6 Ancre
Ancla

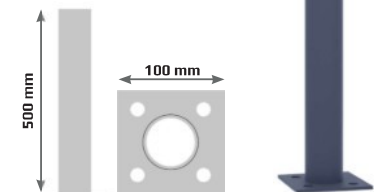

POSSIBILITÉS DE CLÔTURE

POSIBILIDADES DE CERCADO

COULEURS |

Nos clôtures sont disponibles en 2 magnifiques couleurs, Vous trouverez ci-dessous un aperçu de ces options de couleurs.

COLORES |

Nuestras vallas están disponibles en 2 preciosos colores. A continuación encontrará un resumen de estas opciones de colores.

ANTHRACITE | RAL 7016

NOIR | RAL 9005



Nos clôtures sont également disponibles avec un portail assorti, ce qui vous permet de fermer complètement le jardin. La poignée de porte est uniquement disponible en noir, ce qui s'harmonise parfaitement avec le design élégant du portail.

Nuestras vallas también están disponibles con una puerta a juego, lo que le permite cerrar completamente el jardín. La manilla de la puerta solo está disponible en color negro, lo que combina perfectamente con el diseño elegante de la puerta.

LARGEUR DISPONIBLE:
ANCHO DISPONIBLE

MAX 2000 mm

HAUTEURS DISPONIBLES:
ALTURAS DISPONIBLES

960 en 1920 mm



GUILLLOTINE

GUILLLOTINA

Une guillotine, également connue sous le nom de paravent mobile, offre une solution idéale pour fermer de manière flexible une véranda. Les panneaux en verre sont extensibles verticalement de manière motorisée, ce qui permet de fermer facilement l'espace en cas de mauvais temps et de l'ouvrir lors de journées ensoleillées. Cette innovation combine facilité d'utilisation et fonctionnalité, en faisant un excellent choix pour diverses applications. Nous utilisons également le moteur Somfy IO.

ES

Una guillotina, también conocida como pantalla móvil para terrazas, ofrece una solución ideal para cerrar de manera flexible un porche. Los paneles de vidrio son extensibles verticalmente de forma motorizada, lo que permite cerrar fácilmente el espacio en caso de mal tiempo y abrirlo en días soleados. Esta innovación combina facilidad de uso con funcionalidad, lo que la convierte en una excelente opción para diversas aplicaciones. También utilizamos el motor Somfy IO.

PIÈCES DE GUILLOTINE

COMPONENTES DE GUILLOTINA



1

2

17734

1 Support
Soporte

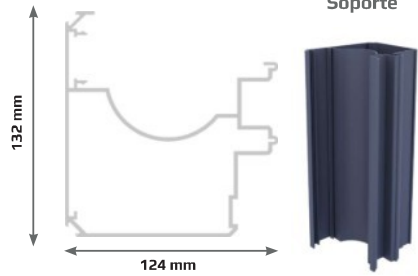

17736

2 Profil de panneau
Perfil de panel

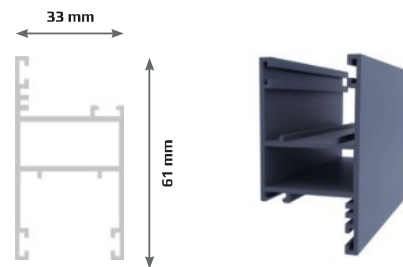

17732

3 Cadre de moteur
Marco del motor

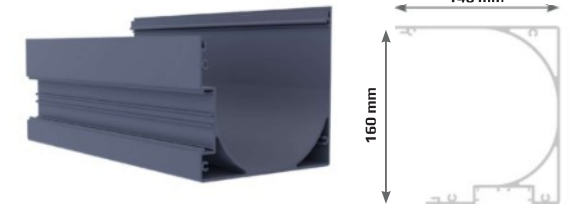

4 Profil pour capuchon de verrouillage
Perfil para tapa de cierre

17739

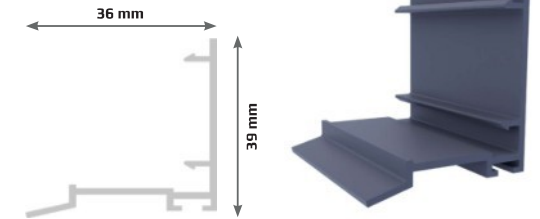

17738

5 Profil de cadre
Perfil de marco

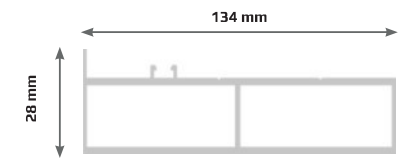

6 Profil pour barrette de verre simple
Perfil para listón de vidrio sencillo

17

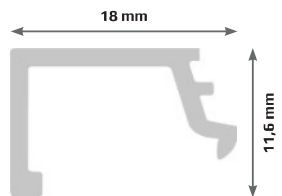

17740

10 Profil d'entraînement
Perfil de accionamiento

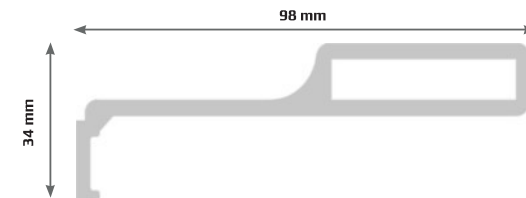

17733

7 Capot de boîte moteur
Tapa de caja del motor

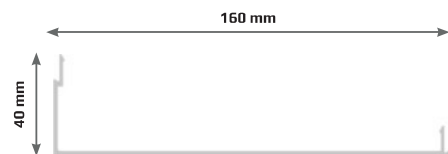

11 Capot
Tapa

17741

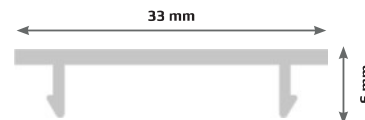

8 Capot de support
Tapa de soporte

17735

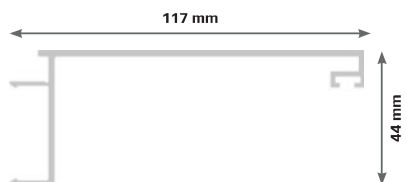

17742

12 Profil pour encadrement de panneau
Perfil para marco de panel

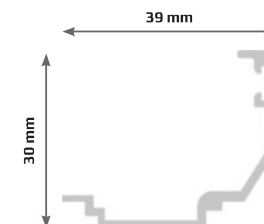

17737

9 Profil pour barrette de verre double
Perfil para listón de vidrio doble

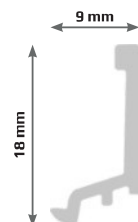

OPTIONS DE GUILLOTINE

OPCIONES DE GUILLOTINA

COULEURS |

Notre guillotine est disponible en 4 magnifiques couleurs, Vous trouverez ci-dessous un aperçu de ces options de couleurs.

COLORES |

Nuestra guillotina está disponible en 4 colores preciosos. A continuación, encontrará un resumen de estas opciones de colores.

BLANC CRÈME | RAL 9001

GRIS MÉTALLIQUE | RAL 9007

ANTRACITE | RAL 7016

NOIR | RAL 9005



DIMENSIONS |

La guillotine, tout comme tous nos autres produits, peut être fabriquée sur mesure. Vous n'êtes pas limité aux dimensions standard. Les dimensions à prendre en compte sont : une partie mesure au maximum 330 cm de large sur 300 cm de haut. La largeur minimale est de 1 mètre.

DIMENSIONES |

La guillotina, al igual que todos nuestros otros productos, se puede personalizar. No está limitado a tamaños estándar. Las medidas a tener en cuenta son: una parte tiene un ancho máximo de 330 cm y una altura de 300 cm. El ancho mínimo es de 1 metro.

MATÉRIAU EN VERRE |

Le verre de la guillotine est disponible en verre clair, en verre opale ou en verre teinté.

MATERIAL DE VIDRIO |

El vidrio de la guillotina está disponible en vidrio claro, vidrio opalino o vidrio tintado.

CADRES & PORTES

MARCO Y PUERTAS

En plus de nos vérandas de haute qualité, panneaux latéraux, stores, revêtements muraux et clôtures, nous proposons désormais une large gamme de cadres et de portes. Que ce soit pour votre maison ou votre entreprise, nos cadres et portes allient style, qualité et durabilité, vous garantissant une solution à la fois magnifique et fonctionnelle pour chaque espace. Découvrez la polyvalence et les possibilités de notre gamme et offrez à votre propriété l'apparence qu'elle mérite !

Además de nuestras pérgolas de alta calidad, paneles laterales, toldos, revestimientos de pared y cercas, ahora ofrecemos una amplia gama de marcos y puertas. Ya sea para su hogar o su local comercial, nuestros marcos y puertas combinan estilo, calidad y durabilidad, asegurándole una solución hermosa y funcional para cada espacio. ¡Descubra la versatilidad y las posibilidades de nuestra gama y dé a su propiedad la apariencia que se merece!

SE

PIÈCES DE FENÊTRES & PORTES

COMPONENTES DE VENTANAS Y PUERTAS

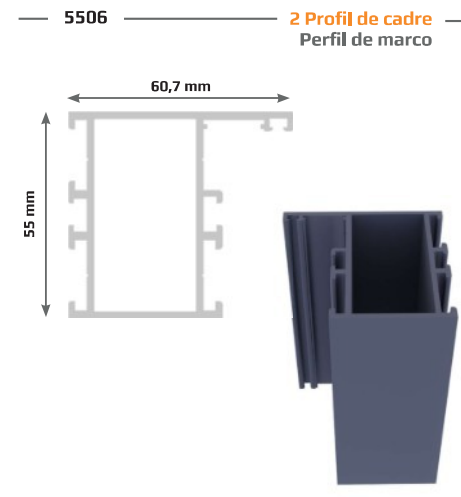
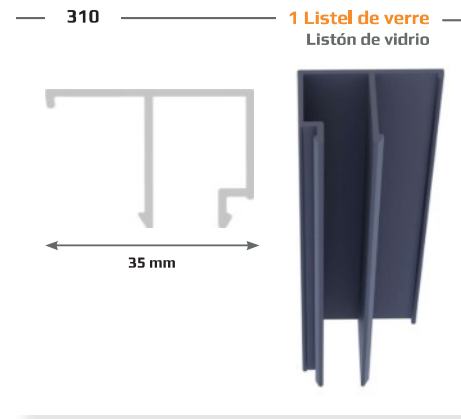
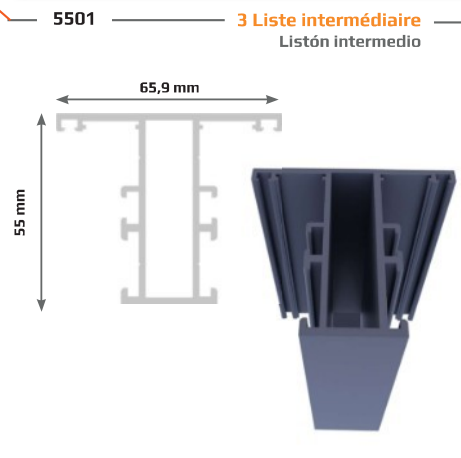
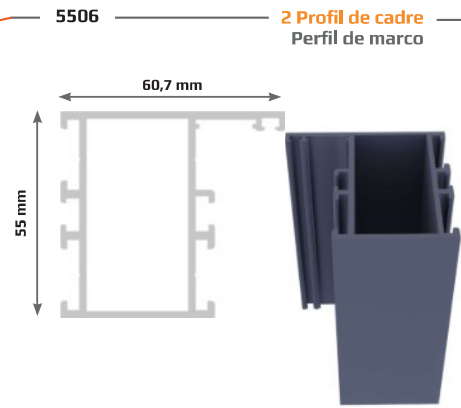

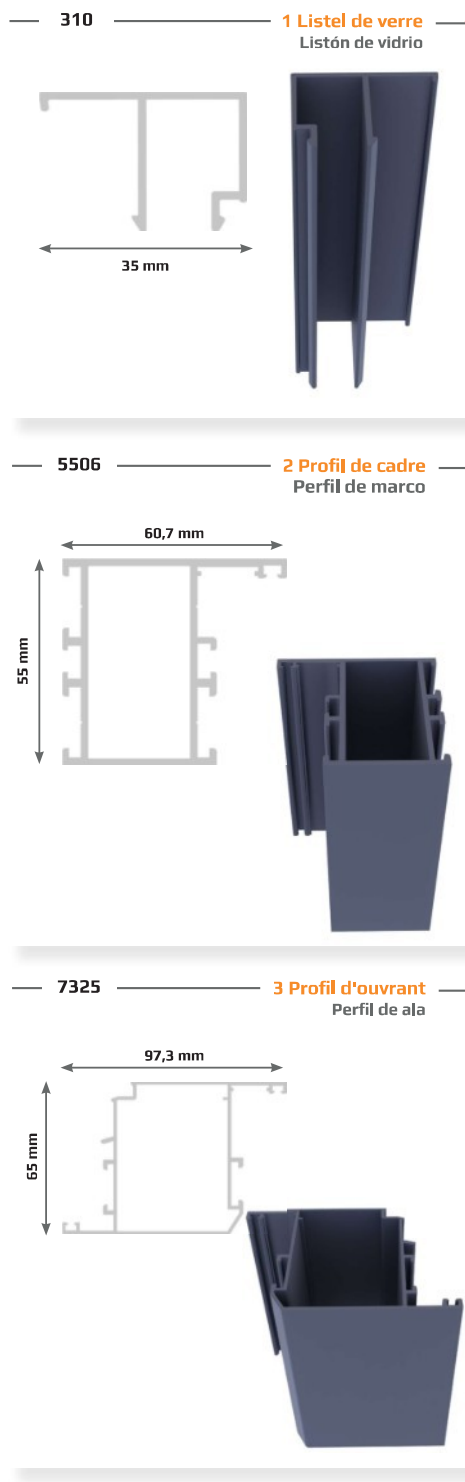

OPTIONS DE FENÊTRES ET PORTES

OPCIONES DE VENTANAS Y PUERTAS

COULEURS |

Nos cadres et portes sont disponibles en 4 magnifiques couleurs. Vous trouverez ci-dessous un aperçu de ces options de couleurs.

COLORES |

ES

Nuestros marcos y puertas están disponibles en 4 colores preciosos. A continuación, encontrará un resumen de estas opciones de colores.

BLANC CRÈME RAL 9001	ANTHRACITE RAL 7016
GRIS MÉTALLIQUE RAL 9007	NOIR RAL 9005

DIMENSIONS |

Les fenêtres peuvent être entièrement personnalisées, comme une fenêtre à trois sections avec un petit vitrage en haut qui peut s'ouvrir. Contactez-nous pour connaître les possibilités. Les portes peuvent également être fabriquées sur mesure, mais nous avons aussi des dimensions standard de 80 x 200 cm, 100 x 220 cm et 110 x 240 cm.

DIMENSIONES |

ES

Las ventanas se pueden hacer completamente a medida, como una ventana de tres partes con un pequeño cristal arriba que puede abrirse. Contáctenos para preguntar sobre las posibilidades. Las puertas también se pueden hacer a medida, pero también tenemos tamaños estándar de 80 x 200 cm, 100 x 220 cm y 110 x 240 cm.