



Janisol Arte 66

Fenêtres oscillo-battantes et vitrages fixes fins à rupture de pont thermique

Janisol Arte 66

Fenêtre oscillo-battante fine



Fenêtre oscillo-battante constituée de profilés en acier

Avec Janisol Arte 66, Jansen complète la gamme par une variante séduisante : la profondeur d'encastrement de 66 mm permet d'utiliser des verres plus épais, et cela, jusqu'à une hauteur de vantail de 2 300 mm. Il est ainsi possible de réaliser aussi le type d'ouverture «oscillo-battant» sur de fins cadres en respectant les exigences particulières de l'entretien de monuments historiques. Grâce à leur ferrure non apparente, ils répondent à l'aspiration des architectes et des projeteurs à une conception continue et à une ligne claire sans défaut optique. La rainure européenne facilite le montage de la ferrure, et le nouveau système de parclose, la pose des éléments de remplissage. La mise en œuvre avec joint encastrable ou vitrage à sec s'effectue de la manière habituelle, comme avec les profilés en acier Janisol et Janisol Arte 2.0, ce qui se traduit par une haute sécurité de traitement.

Avantages pour l'étude

- Système en acier à rupture de pont thermique pour fenêtres et vitrages fixes
- Profondeur de montage 60/66 mm, vantail de fenêtre 70 mm
- Fines largeurs de face: Meneau de fenêtre 40 mm
Cadre avec vantail à partir de 53 mm
Partie tête 76 mm
- Fenêtres ouvrant à la française et oscillo-battantes à un et deux vantaux et fenêtres à soufflet à ouverture vers l'intérieur
- Vantaux à la française et oscillo-battants jusqu'à 2300 mm hauteur
- Poids de vantail jusqu'à 180 kg
- Éléments de remplissage de 15 à 39 mm d'épaisseur, montage du vitrage à sec ou au silicone
- Convient aux revêtements par poudre ou peinture liquide

Avantages de la mise en œuvre

- Technique d'assemblage contrôlée selon EN 14024
- Satisfait à la classification CE selon EN 14351-1
- Excellente capacité au soudage des cadres profilés grâce à la surface ZF
- Résistance mécanique selon EN 13115 contrôlée
- Résistance aux chocs selon EN 13049 contrôlée



Caractéristiques techniques



Fenêtre oscillo-battante à un vantail ouvrant vers l'intérieur

Dimensions max.:
1400×2300 mm (FFB×FFH)
Dimensions min.:
480×470 mm (FFB×FFH)
Poids du vantail max: 180 kg

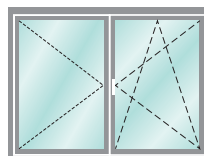

Fenêtre à deux vantaux ouvrant vers l'intérieur

Dimensions max.:
1400×2300 mm (FFB×FFH)
Dimensions min.:
480×470 mm (FFB×FFH)
Poids du vantail max: 180 kg

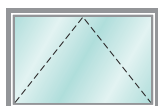

Fenêtre basculante ouvrant vers l'intérieur

Dimensions max.:
2300×2300 mm (FFB×FFH)
Dimensions min.:
445×600 mm (FFB×FFH)
Poids du vantail max: 80 kg



Assortiment de profilés Janisol Arte 66

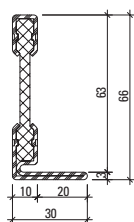

601.630 Z

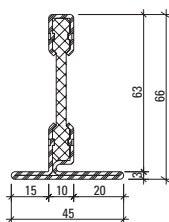

602.630 Z

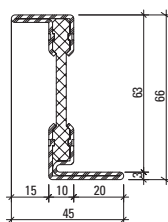

603.630 Z

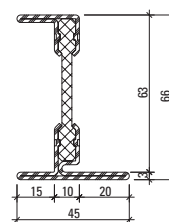

605.630 Z

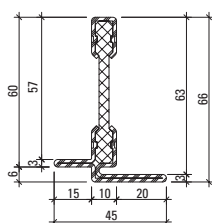

602.631 Z

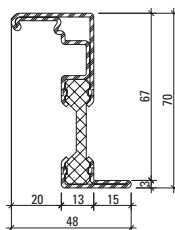

610.900 Z

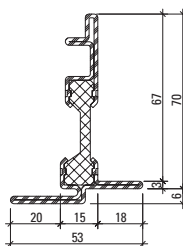

610.901 Z

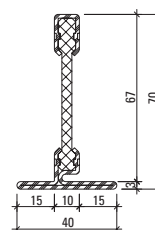

602.611.7 Z

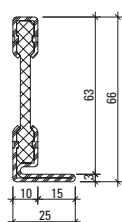

601.612 Z

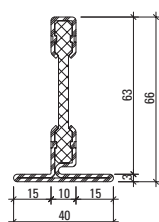

602.613 Z

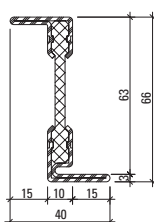

603.612 Z

603.612.01

603.612.09

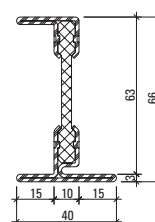

605.612 Z

N° d'article

avec Z = bandes d'acier zinguées

avec 01 = acier Inox, brut, matériau 1.4401 (AISI 316)

avec 09 = acier KB DOCOL 355W (Corten)

* = sur demande

Choix de parclozes pour Janisol Arte 66 en acier et aluminium

Aluminium

Acier

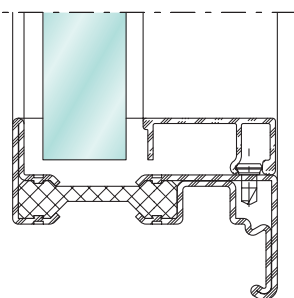
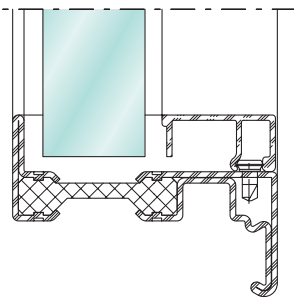
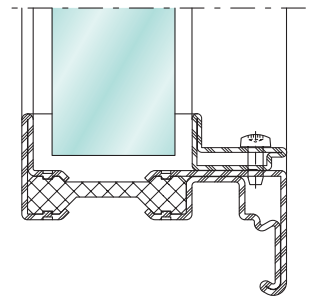
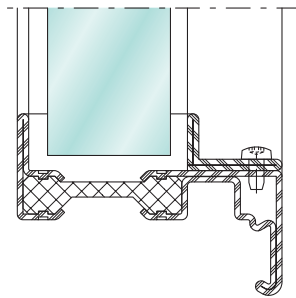
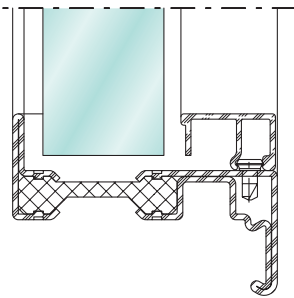
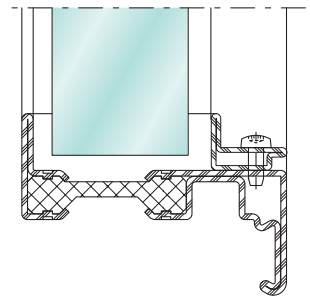
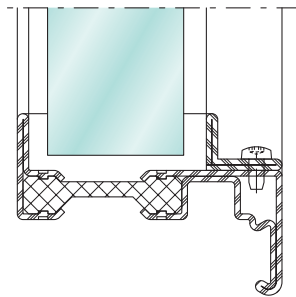
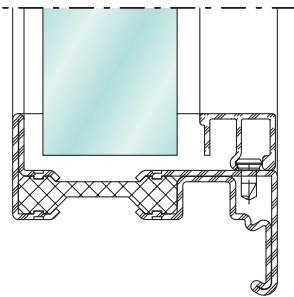
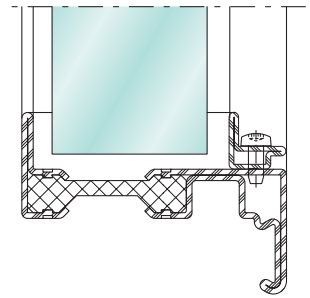
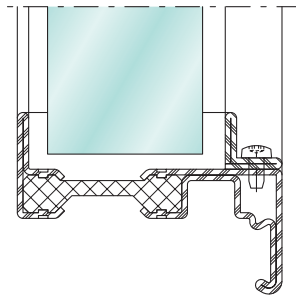
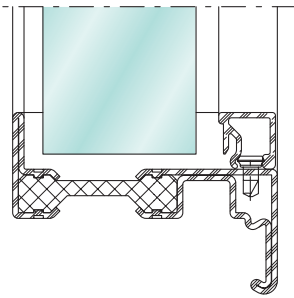

Exemple d'application Janisol Arte 66

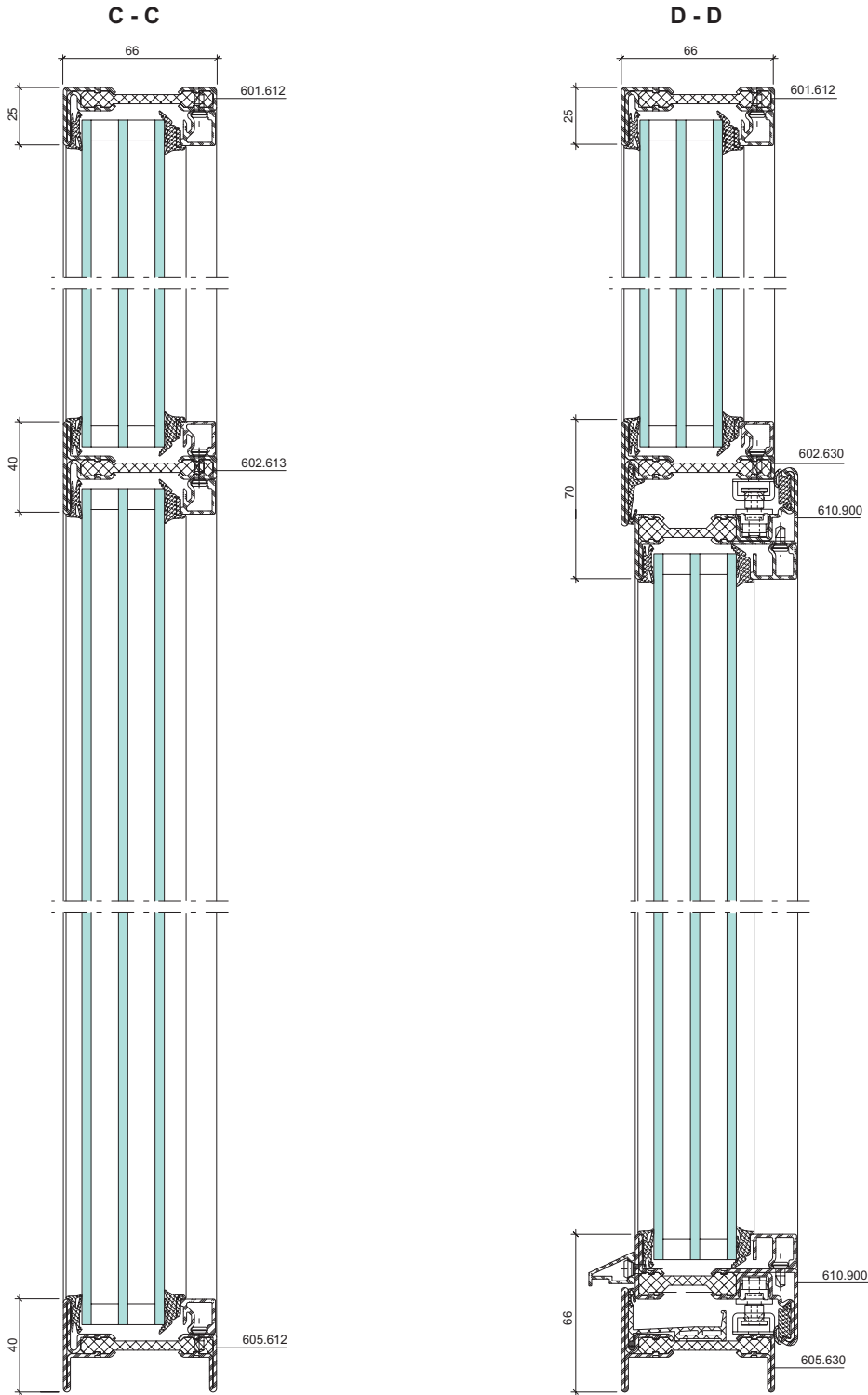

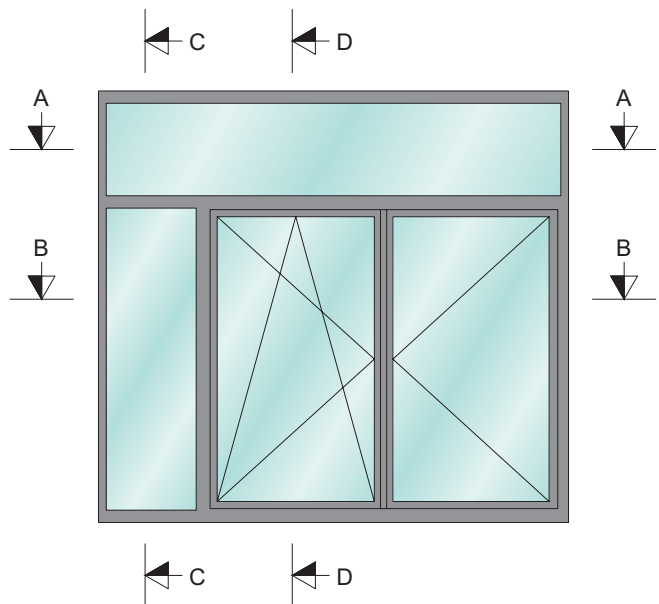
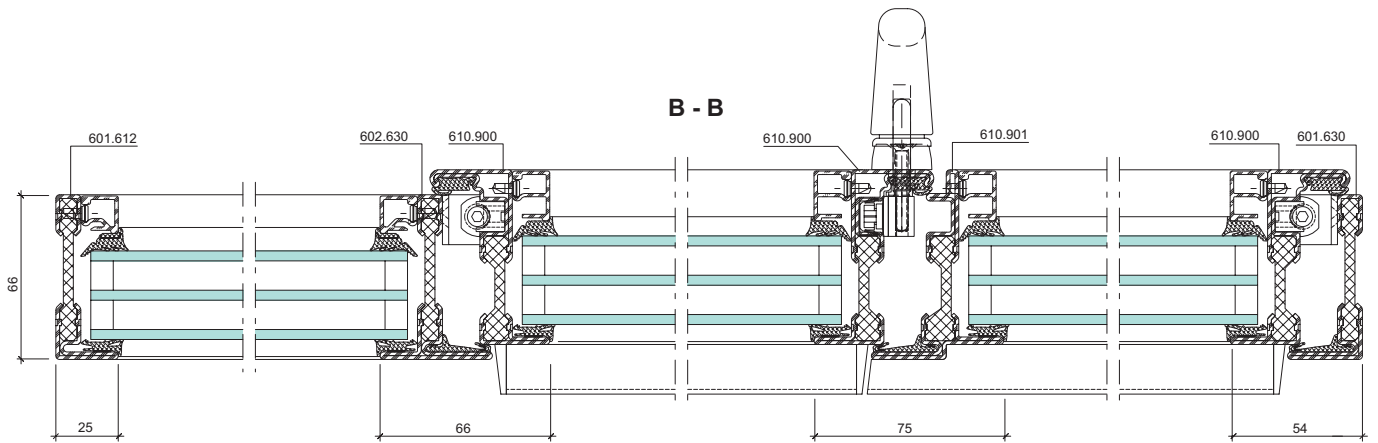
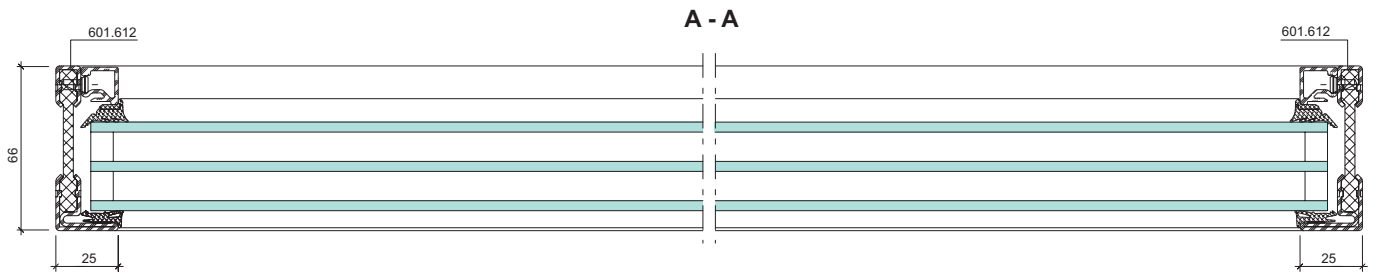

Jansen AG

Steel Systems
Industriestrasse 34
9463 Oberriet
Schweiz
jansen.com

JANSEN